

BOLAT™

1961'den beri...
...since 1961
...منذ 1961

▶ ÇAPA MAKİNESİ • POWER TILLER • آلة العزق

▶ MOTORLU TESTERE • CHAIN SAW • المنشار الكهربائي

▶ MOTORLU TIRPAN • BRUSH CUTTER • المنجل الكهربائي

▶ ZEYTİN HASAT MAKİNESİ • OLIVE HARVESTING MACHINE • آلة جني الزيتون

▶ PÜLVERİZATÖR • POWER SPRAYER • بخاخ زراعي

▶ SU MOTORU • WATER PUMP • مواشير مياه

▶ JENERATÖR • GENERATOR • مولد كهربائي



Türkiye
Discover
the potential

YERLİ
ÜRETİM

 **BOLAT**



**DAHA İYİ TARIM İÇİN
EN GÜÇLÜ ÜRÜNLER!**

**STRONGEST PRODUCTS
FOR THE FINEST AGRICULTURE!**

منتجات أقوى من أجل زراعة أفضل

bolat.com 



Beybolat Tarım Mak. San. ve Tic. A.Ş., 1961 yılından bugüne, tarım alet ve makineleri konusunda kaliteli mal ve hizmet sunmayı hedeflemektedir.

Her zaman daha iyiye ulaşma arzusuyla, bugün Mersin-Huzurkent'te 29.000 m²'lik tesisinde üretim faaliyetlerine devam etmektedir. Ürettiği ve temsilciliğini yaptığı ürünlerle bahçecilik, ormancılık ve hayvancılık ile uğraşan çiftçilere tarımsal mekanizasyon konusunda mal ve hizmet sağlamaktadır.

Kurulduğu günden beri istikrarlı ve kaliteli çalışmayı kendine ilke edinmiş, araştırmacı ve yenilikçi yaklaşımıyla ihtiyaçların ötesinde ürünlerle tarıma ve çiftçiye faydalı olmayı amaçlamaktadır. Beybolat, yılda 15.000'den fazla tarım makinesi üretmektedir.

Beybolat Agricultural Machinery Industry and Trade Corporation aspires to provide high quality goods and services in agricultural machinery industry, since its establishment in 1961.

Dedicated to continuous improvement, Beybolat carries out its production activities in its premises of 29.000 m² located in Mersin / Turkey. Beybolat offers horticulture, forestry and animal husbandry goods and services to farmers.

Since its early days, Beybolat is committed to offer high-quality and innovative products to farmers, contributing to the development of national agriculture. Beybolat manufactures more than 15.000 agricultural machines annually.

شركة الزراعة بيبولات منذ عام 1961 ، تهدف إلى توفير سلع وخدمات عالية الجودة في الأدوات والآلات الزراعية.

مع الرغبة في تحقيق الأفضل دائمًا ، تواصل اليوم أنشطتها الإنتاجية في منشأتها التي تبلغ مساحتها 29.000 متر مربع في مرسين هوزوركنت. وبالمنتجات التي تنتجها و تمثلها هي توفر السلع والخدمات المتعلقة بالميكنة الزراعية للمزارعين العاملين في البستنة والغابات وتربية الحيوانات

منذ يوم تأسيسها ، تبنت مبدأ العمل المستقر والجيد ، وتهدف إلى أن تكون مفيدة للزراعة والمزارعين بمنتجات تتجاوز الاحتياجات من خلال البحث و النهج المبتكر. تنتج بيبولات أكثر من 15.000 آلة زراعية سنويًا

Türkiye'nin En Geniş Bayi ve Servis Ağı

Turkey's Largest Dealer and Service Network

أكبر شبكة موزعين وخدمة في تركيا

Misyonumuz:

Tarımsal alanlarda ve zor arazi koşullarında çalışan kişilerin işlerini kolaylaştıracak yüksek kaliteli Tarım makineleri ve Arazi araçları üreterek kişilerin yaşam kalitesini yükseltmek.

Vizyonumuz:

Ürettiğimiz ürünlerde müşteri beklentilerini karşılayan bir şirket ve yurt içinde piyasa lideri, yurt dışında ise hızlı büyüyen bir Türk markası olmak.

Stratejimiz:

Marka stratejisi: Tarım sektöründe müşteri ihtiyaç ve beklentisini karşılayan lider Marka olmak.

Müşteri stratejisi: Satış ve satış sonrası hizmetlerinde kendi sektöründe müşteri memnuniyetinde lider tarım makineleri markası olmak.

Çalışan stratejisi: Çalışanlara verilen değeri her geçen gün arttırarak kendi ölçeğindeki firmalar arasında en çok tercih edilen şirket olmak.

İnovasyon stratejisi: Müşterilerimizin beklentilerini belirleyerek, yenilikçi ve ekonomik ürünler üretmek.

Our Mission:

To improve the quality of life of people by producing high quality agricultural machinery and land vehicles that will facilitate the work of people working in agricultural areas and difficult terrain conditions.

Our Vision:

To be a company that meets customer expectations in the products we produce and to be a market leader in Turkey and a fast growing Turkish brand abroad.

Our Strategy:

Brand strategy: To be the leading brand that meets customer needs and expectations in the agricultural sector.

Customer strategy: To be the leading agricultural machinery brand in customer satisfaction in its sector in sales and after-sales services.

Employee strategy: To be the most preferred company among the companies in its scale by increasing the value given to employees day by day.

Innovation strategy: To produce innovative and economical products by determining the expectations of our customers.

المهمة

تحسين نوعية حياة الناس من خلال إنتاج آلات زراعية ومركبات برية عالية الجودة من شأنها تسهيل عمل الأشخاص الذين يعملون في المناطق الزراعية وظروف التضاريس الصعبة

الرؤية

أن نكون شركة تلبية توقعات العملاء في المنتجات التي ننتجها وأن نكون شركة رائدة في السوق في تركيا وعلامة تجارية تركية سريعة النمو في الخارج

الاستراتيجية

استراتيجية العلامة التجارية: أن نكون العلامة التجارية الرائدة التي تلبية احتياجات العملاء وتوقعاتهم في القطاع الزراعي

استراتيجية العملاء: أن نكون العلامة التجارية الرائدة في مجال الآلات الزراعية في إرضاء العملاء في قطاعها في المبيعات وخدمات ما بعد البيع

استراتيجية الموظفين: أن نكون الشركة الأكثر تفضيلاً بين الشركات في نطاقها من خلال زيادة القيمة الممنوحة للموظفين يوماً بعد يوم

استراتيجية الابتكار: إنتاج منتجات مبتكرة واقتصادية من خلال تحديد توقعات عملائنا



BOLAT FM-25

Şarj Dinamolu
with Charging Dynamo
مع دينامو الشحن



MODEL - موديل	FM-25
Motor - Engine - محرك	Bolat BD - 295 2 Silindirli, 4 Zamanlı, Dizel, Hava Soğutmalı - 2 Cylinder, 4 stroke, Diesel, Air Cooled - 2 اسطواني - 4 موقت - ديزل - مبرد هواء
Güç / Silindir Hacmi - Power / Displacement - الطاقة - الإزاحة	25 Hp / 1100 cc
Çalıştırma - Starting - تشغيل	Marşlı - Electric Start - كهربائي
Yakıt / Yağ Depo Kapasitesi - Fuel / Oil Tank Capacity - سعة خزان الوقود	13 lt / 2.75 lt - لتر
Hava Filtresi - Air Filter - مرشح الهواء	Yağ Banyolu Siklonik Filtre - Oil Bath Cyclonic Filter - فلتر حمام الزيت العاصري
Debriyaj - Clutch - التشبيث	Kuru Tip Şemsiyeli Diskli - Dry Diaphragm Clutch with Disk - قرص المظلة الجاف
Vites Sayısı - Gear Shift - عدد التروس	3 İleri 1 Geri - 3 forward 1 reverse - 3 امام 1 وراء
Fren - Brake - فرامل	Disk - Disc - قرص
Amortisör - Shock Absorber - ممتص الصدمات	Standart - Standard - قياسي
Ağırlık (Aküsüz) - Weight (No Battery) - الوزن (بدون بطارية)	331 kg - كغ
Tekerlek - Wheel - عجلة	650 / 80-13
Kuyruk Mili - PTO - PTO	2 PTO A 6x21x25 (DIN 5463)
Şarj Dinamosu - Alternator - مولد التيار المتناوب	Standart / Standard / معيار - 12V - 50A



BOLAT FM-16

Amortisörsüz
without Absorber
بدون ممتص للصدمات



BOLAT FM-16

Kalın Kovanlı
Thick Sleeve
أكمام سميكة



BOLAT FM-16

Amortisörlü
with Absorber
مع جهاز ممتص للصدمات



MODEL - موديل	FM-16 Amortisörsüz without Absorber بدون ممتص للصدمات	FM-16 Kalın Kovanlı Thick Sleeve أكمام سميكة	FM-16 Amortisörlü with Absorber مع جهاز امتصاص
Motor - Engine - محرك	Tek Silindirli, 4 Zamanlı, Dizel, Hava Soğutmalı - Single Cylinder, 4 stroke, Diesel, Air Cooled اسطوانتي واحد - 4موقوت - ديزل - مبرد هواء		
Güç / Silindir Hacmi - Power / Displacement-الطاقة - الإزاحة	14 Hp / 660 cc		
Çalıştırma - Starting - تشغيل	Marşlı, İpli - Electric, Rope Start - كهربائي - بالحبل		
Yakıt / Yağ Depo Kapasitesi - Fuel / Oil Tank Capacity سعة خزان الوقود	5.5 lt / 1.75 lt - لتر		
Hava Filtresi - Air Filter - مرشح الهواء	Yağ Banyolu Siklonik Filtre - Oil Bath Cyclonic Filter - فلتير حمام الزيت العاصري		
Debriyaj - Clutch - التثبيت	Kuru Tip Şemsiyeli Diskli - Dry Diaphragm Clutch with Disk - قرص المظلة الجاف		
Vites Sayısı - Gear Shift - عدد التروس	3 İleri 1 Geri - 3 forward 1 reverse - 3 امام 1 وراء		
Fren - Brake - فرامل	Disk - Disc - قرص		
Amortisör - Shock Absorber - ممتص الصدمات	-		Standart - Standard - معيار
Çapa Geniřliđi / Bıçak Sayısı Tilling Width / Number of Blades عرض المرساة / عدد الشفرات	131 cm (153 cm, 109 cm, 87 cm Opsiyonel - Optional - اختياري)	-	
Ađırlık (Aküsüz) - Weight (No Battery) الوزن (بدون بطارية)	203 kg (Gidonsuz - Without Handlebar - بدون مقود) 10.5 kg (Gidon - Handlebar - مقود)	229 kg (Gidonsuz - Without Handlebar - بدون مقود) 10.5 kg (Gidon - Handlebar - مقود)	296 kg (Gidonsuz - Without Handlebar - بدون مقود) 10.5 kg (Gidon - Handlebar - مقود)
Tekerlek - Wheel - عجلة	6.50 / 80-13		
Kuyruk Mili - PTO - PTO	2 PTO A 6x21x25 (DIN 5463)		

BOLAT ATOM 7D

Dizel (Bıçaklı)
Diesel (with Blades)
ديزل (بالشفرات)



Federli bıçak kullanılmaktadır. (Sadece iç kısımlarında)
Feder dry land blade is used. (Only on the inside)
يتم استخدام شفرة فيدر للأرض الجافة
(من الداخل فقط)

BOLAT ATOM 7D

Dizel (Bıçaklı) Marşlı
Diesel (with Blades) with Starter
ديزل (بالشفرات)



MODEL - موديل	ATOM 7D	ATOM 7D (Marşlı - with Starter (مع بادئ تشغيل -
Motor - Engine - محرك	Dizel-Diesel-ديزل BD-178 / Hava - Air - هواء	Dizel-Diesel-ديزل BD-178 / Hava - Air - هواء
Güç / Silindir Hacmi - Power / Displacement - الطاقة / الإزاحة	7 HP / 296 cc	
Çalıştırma - Starting - تشغيل	İpli - Rope Start - بالحبل	Marşlı- with Starter- مع بادئ تشغيل
Yakıt / Yağ Depo Kapasitesi - Fuel / Oil Tank Capacity - سعة خزان الوقود	3.5 lt / 1 lt - لتر	
Hava Filtresi - Air Filter - مرشح الهواء	Yağ Banyolu Siklonik Filtre - Oil Bath Cyclonic Filter - فلتر حمام الزيت الاعصاري	
Debriyaj - Clutch - التثبيت	Çok Lamelli, Yağ Banyolu, Bas&Git - Multi Disc, Oil Bath, Push&Go - متعدد الشفرات , حمام زيت , ادفع وانطلق	
Vites Sayısı - Gear Shift - عدد التروس	3 ileri 1 geri - 3 forward 1 reverse - امام 1 وراء 3	
Çapa Geniřliđi / Bıçak Sayısı - Tilling Width / Number of Blades - عرض المرساة / عدد الشفرات	92 cm سم (Opsiyonel - Optional - اختياري - 46-128 cm) / 24 adet - pieces - قطعة	
Ağırlık (Bıçaklı-Çeki Demirli) - Weight (with Knife - with Drawbar) - مع قضيب الجر - (الوزن (بالسكين -	103 kg - كغ	
Kuyruk Mili - PTO - PTO	A 6x13.5x17 mm Tek (Motor Devrinde) - Single (at Engine Speed) - واحد (بسرعة المحرك)	

BOLAT ATOM 7B

Benzinli (Bıçaklı)
Gasoline (with Blades)
بنزين (بالشفرات)



BOLAT FANTOM 7B

Benzinli (Bıçaklı)
Gasoline (with Blades)
بنزين (بالشفرات)

SINIFININ EN HAFİFİ
SADECE

45 kg

LIGHTEST IN ITS CLASS
الأخف وزناً في فئتها

DOLGU LASTİK TAKIMI
DAHİL



FILLED TIRE SET
INCLUDED
تتضمن مجموعة الإطارات
المملوءة



BOLAT FANTOM

Performans Arayan Profesyoneller ve Hobi Amaçlı Kullanıcılar için İdeal
Ideal for Professionals Seeking Performance and Hobby Users

مثالي للمحترفين الباحثين عن الأداء ولمستخدمي الهوايات

MODEL - موديل	ATOM 7B BENZİNLİ - GASOLINE - بنزين	FANTOM 7B
Motor - Engine - محرك	Benzinli - Gasoline - بنزين W170F / Hava - Air - هواء	
Güç / Silindir Hacmi - Power / Displacement - الطاقة - الإزاحة	7 HP / 208 cc	
Çalıştırma - Starting - تشغيل	İpli - Rope Start - بالحبل	
Yakıt / Yağ Depo Kapasitesi - Fuel / Oil Tank Capacity - سعة خزان الوقود	3.6 lt / 0.6 lt - لتر	
Hava Filtresi - Air Filter - مرشح الهواء	Yağ Banyolu Siklonik Filtre - Oil Bath Cyclonic Filter - فلتر حمام الزيت العاصري	
Debriyaj - Clutch - التثبيت	Çok Lamelli, Yağ Banyolu, Bas&Git - Multi Disc, Oil Bath, Push&Go - متعدد الشفرات , حمام زيت , ادفع وانطلق	
Vites Sayısı - Gear Shift - عدد التروس	3 ileri 1 geri - 3 forward 1 reverse - 3 امام 1 وراء	2 ileri - 2 forward - 2 وراء
Şanzıman Yağ Kapasitesi - Transmission Oil Capacity - سعة زيت ناقل الحركة	2 lt - لتر	1 lt - لتر
Çapa Geniğiği / Bıçak Sayısı - Tilling Width / Number of Blades عرض المرساة / عدد الشفرات	92 cm سم (Opsiyonel - Optional - اختياري) 46-128 cm) / 24 adet - pieces - قطعة	60 cm سم (Opsiyonel - Optional - اختياري) 40 cm) / 18 adet - pieces - قطعة
Ağırlık (Bıçaklı-Çeki Demirli) - Weight (with Knife - with Drawbar) (الوزن) (بالسكين - مع قضيب الجر)	77 kg - كغ	45 kg - كغ
Kuyruk Mili - PTO - PTO	A 6x13,5x17 mm Tek (Motor Devrinde) - Single (at Engine Speed) - واحد (بسرعة المحرك)	-
Ortalama Alan/Saat - Average Area/Hour - متوسط المساحة/الساعة	1000 m ² / saat / hour / الساعة	750 m ² / saat / hour / الساعة

BOLAT BD-295-F

25 HP Dizel Motor
25 HP Diesel Engine
محرك ديزل 25 حصان

BOLAT BD-1100

14 HP Dizel Motor
14 HP Diesel Engine
محرك ديزل 14 حصان

BOLAT BB-170

Benzinli (7 HP)
Gasoline (7 HP)
بنزين 7 حصان

BOLAT BD-178

Dizel (7 HP)
Diesel (7 HP)
ديزل 7 حصان



MODEL - موديل	BD-295	BD-1100	BB-170	BD-178
Güç / Silindir Hacmi - Power / Displacement - الطاقة / الإزاحة	25 HP / 1100 cc	14 HP / 660 cc	7 HP / 208 cc	7 HP / 296 cc
Devir - Speed - السرعة	3000 d/d - 3000 rpm		3600 d/d - 3600 rpm	3000 d/d - 3000 rpm
Çalıştırma - Starting - تشغيل	Marşlı - Electric Start - كهربائي	Marşlı, İpli - Electric, Rope Start - كهربائي - بالحبل	İpli - Rope Start - بالحبل	
Krank Çıkışı - PTO - اخراج كرنك	Konik - Conical - مخروطي	24 mm Konik - 24 mm Conical - 24 مم مخروطي	A6x21x25 DIN 5463	
Hava Filtresi - Air Filter - مرشح الهواء	Yağ Banyolu - Oil Bath - حمام الزيت			
Boş Ağırlık - Dry Weight - الوزن الفارغ	84.8 kg - كغ	59 kg - كغ	13.2 kg - كغ	31.7 kg - كغ
Soğutma - Cooling - التبريد	Hava Soğutmalı - Air Cooling - مبرد الهواء			

ÇAPA MAKİNESİ AKSESUARLARI POWER TILLER ACCESSORIES • إكسسوارات تيلر

BOLAT ARIK AÇMA • FURROW OPENING • فاتح الأخدود (الخندق)

25 cm



BOLAT PULLUK • PLOUGH • محراث

Tekerlekli / Tek Aynalı
Single Mirrored with Wheel
بعجلات / مرآة واحدة



BOLAT ATOM 7 HP

Demir Tekerlekli - Pulluklu
with Cage Wheel and Plough
بمحراث عجلة حديد



ATOM ÇAPA MAKİNESİ İLE UYUMLUDUR - COMPATIBLE WITH ATOM POWER TILLER - متوافق مع محراث الطاقة الذرة

BOLAT JANTLI LASTİK • TIRE WITH RIM • بولات عجلة الاطارات

Poryalı (4.00 x 8) Sağ - Sol
with Fixed Hub (4.00 x 8) Right - Left
محاور (4.00 x 8) يمين - يسار



BOLAT DEMİR TEKERLEK • CAGE WHEEL • بولات عجلة حديد

4.00 x 8



BOLAT AMORTİSÖR SİSTEMİ • SHOCK ABSORBER SYSTEM • نظام ممتص الصدمات

AMORTİSÖR SİSTEMİ
SHOCK ABSORBER SYSTEM - نظام ممتص الصدمات

Tekerden Dönerli - Wheel Rotary - عجلة دوارة
Ağırlık - Weight - الوزن : 108 kg - كغ
Uyumlu Modeller - Compatible Models - الموديلات المتوافقة:
FM-16 / FM-20 / FM-25
Fren Opsiyonel - Brake Optional - فرامل اختيارية

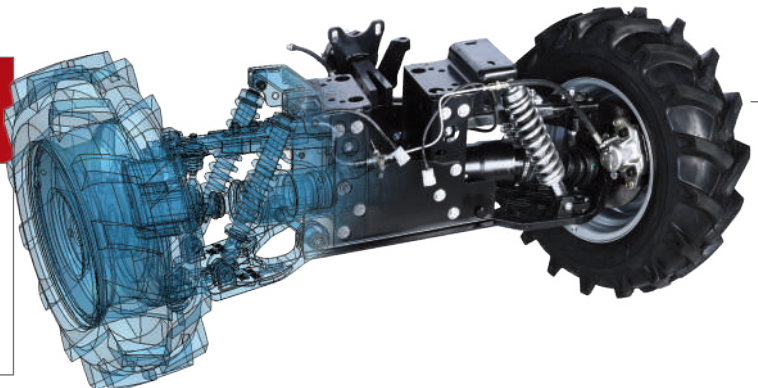

MOTORLU TESTERE CHAIN SAW • المنشار الكهربائي

BOLAT 2600



BOLAT 5520



BOLAT 5820



MODEL - موديل	2600	5520	5820
Motor - Engine - محرك	2 Zamanlı, Benzinli - 2 stroke, gasoline - 2 ديزل - موقوت		
Güç / Silindir Hacmi - Power / Displacement - الطاقة / الإزاحة /	1.03 HP / 25.4 cc	3 HP / 52 cc	3.4 HP / 58 cc
Yakıt Depo Kapasitesi - Fuel Tank Capacity - سعة خزان الوقود	0.23 lt - لتر	0.55 lt - لتر	0.55 lt - لتر
Hava Filtresi - Air Filter - مرشح الهواء	Diyafram - Diaphragm - الحجاب الحاجز		
Starter - Starter Cover - البادئ	Plastik - Plastic - بلاستيك	Magnezyum Alaşım - Magnesium Alloy - سبيكة مغنيسيوم	
Kılavuz - Guide - مرشد	22 cm - سم	45 cm - سم	50 cm - سم
Zincir - Chain - سلسلة	91 Vg, 3/8", 0.050", 20 Diş (40T), Yuvarlak - Round - دائري	0.325", 0.058", 36 Diş (72T), Köşeli - Flat - برأوية	3/8", 0.058", 34 Diş (68T), Köşeli - Flat - برأوية
Ağırlık (Zincirsiz, Kılavuzsuz) - Weight (Without Chain and Bar) - الوزن (بدون سلسلة, بدون مرشد)	2.8 kg - كغ	4.7 kg - كغ	4.7 kg - كغ

MOTORLU TIRPAN BRUSH CUTTER • المنجل الكهربائي

BOLAT ATAK BS-570

BOLAT ATAK BY-570



MODEL - موديل	BS-570	BY-570
Tip - Type - نوع	Sirt - Backpack - ظهر, Ø26 Mm مم	Yan - Shoulder - جانب Ø28 Mm مم
Motor - Engine - محرك	2 Zamanlı, Benzinli - 2 stroke, gasoline - 2 ديزل	
Güç / Silindir Hacmi - Power / Displacement - الطاقة / الإزاحة	3.3 HP / 57 cc	
Yakıt Depo Kapasitesi - Fuel Tank Capacity - سعة خزان الوقود	1.1 lt - لتر	
Primer Pompa - Primer Pump - مضخة أولية	Var - Yes - يوجد	
Boş Ağırlık - Dry Weight - الوزن الفارغ	11.4 kg - كغ	7.9 kg - كغ

BOLAT BS-520

BOLAT BY-520

BOLAT EA-520

Burgu Makinesi
 Drilling Machine
 (آلة حفر حفارة)



MODEL - موديل	BS-520	BY-520	EA-520
Tip - Type - نوع	Sirt - Backpack - ظهر	Yan - Shoulder - جانب	-
Motor - Engine - محرك	2 Zamanlı, Benzinli - 2 stroke, gasoline - 2 ديزل - 2 موقت		
Güç / Silindir Hacmi - Power / Displacement - الطاقة / الإزاحة	2.8 HP / 51.7 cc		2.8 HP / 51.7 cc
Yakıt Depo Kapasitesi - Fuel Tank Capacity - سعة خزان الوقود	1.1 lt - لتر		Burgu Çapı - Drill Width - قطر اللوجير 20 cm
Primer Pompa - Primer Pump - مضخة أولية	Var - Yes - يوجد		
Boş Ağırlık - Dry Weight - الوزن الفارغ	9.9 kg - كغ	7.9 kg - كغ	8.6 kg - كغ

ZEYTİN HASAT MAKİNESİ OLIVE HARVESTING MACHINE • آلة جني الزيتون

BOLAT ZT-100

Taraklı
Comb Type
صدفي



BOLAT ZY-570

Kancalı
with Hook
معلق



BOLAT ZS-570

Kancalı
with Hook
معلق



MODEL - موديل	ZY-570	ZS-570	ZT-100
Tip - Type - نوع	Yan - Shoulder - جانب	Sirt - Backpack - ظهر	Yan - Shoulder - جانب
Motor - Engine - محرك	2 zamanlı, benzinli - 2 stroke, gasoline - 2 دبرل - موقوت		12 volt Akülü - 12 volt electric - فولت لاسلكي 12
Güç / Silindir Hacmi - Power / Displacement - الطاقة / الإزاحة	3.3 HP / 57 cc		0.75 kW
Yakıt Depo Kapasitesi - Fuel Tank Capacity - سعة خزان الوقود	1.1 lt - لتر		90 Amper Akü Opsiyonel - Battery Optional - أمبير بطارية اختيارية
Boş Ağırlık - Dry Weight - الوزن الفارغ	12 kg - كغ	13.4 kg - كغ	2.4 kg - كغ
Sarsma Devri - Strike Speed - فترة الاهتزاز	4300 vuruş/dakika - strike/min - ضربة/دقيقة		
Hasat Yüksekliği - Harvest Height - ارتفاع الحصاد	450 cm سم		Kapalı Uzunluk - Closed Length - الطول المغلق : 230 cm Açık Uzunluk - Open Length - الطول المفتوح : 360 cm
Kanca Çapı - Hook Diameter - قطر الخفاف	32 mm مم		Çap - Diameter - القطر : 5 mm Boy - Length - الطول : 35 cm
Strok - Stroke - الضربة	40 mm مم		Karbonfiber Çubuk - 35 cm Carbonfiber Rod - قضيب من ألياف الكربون : 35 cm
Hasat Verimi - Harvest Efficiency - حصاد المحصول	%98 (2-3 saniyede) - 98% (in 2-3 seconds) - 98% (بين 2-3 ثانية)		

PÜLVERİZATÖR POWER SPRAYER • بخاخ زراعي

BOLAT F-768

2 Zamanlı - Yağlı Benzinli
2 Stroke - Gasoline
موقوت - ديزل 2



BOLAT F-768-GX35

4 Zamanlı - Benzinli
4 Stroke - Gasoline
موقوت - ديزل 4



MODEL - موديل	F-768	F-768 - GX35
Motor - Engine - محرك	2 zamanlı, benzinli - 2 stroke, gasoline - 2 موقوت - ديزل	4 zamanlı, benzinli - 4 stroke, gasoline - 4 موقوت - ديزل
Güç / Silindir Hacmi - Power / Displacement - الطاقة / الإزاحة	1.2 HP - 25.6 cc	1.6 HP - 35 cc
Pompa Pistonu - Plunger - مكبس المضخة	%100 krom, 16 mm - 100% chrome, 16mm	
Basınç - Pressure - الضغط	35 bar	
Sıvı Atış Kapasitesi - Discharge Capacity - قدرة حرق السائل	480 lt/saat - 480 lt/hour - 480 ساعة/لتر	
İlaç Deposu - Chemical Tank - مخزن الدواء	25 lt - لتر	
Boş Ağırlık - Dry Weight - الوزن الفارغ	8.4 kg - كغ	8.9 kg - كغ

PÜLVERİZATÖR POWER SPRAYER • بخاخ زراعي

BOLAT PB-022

4 Zamanlı - Benzinli

4 Stroke - Gasoline

موقوت - بنزين 4

Aküple Dişli Düşürücü

sayesinde diğer kasnak kayış sistemlerine göre;

- Daha Güvenli
- Daha Düşük Yakıt Tüketimi
- Daha Yüksek Basınç

Coupled with Gear Reducer

is superior than pulley belt system with;

- More Safety
- Less Fuel Consumption
- Higher Pressure

مخفض التروس المقترن

مقارنة بأنظمة حزام البكرة الأخرى بفضل

- أكثر جدارة بالثقة
- استهلاك أقل للوقود
- ضغط أعلى



BOLAT PB-022-TM

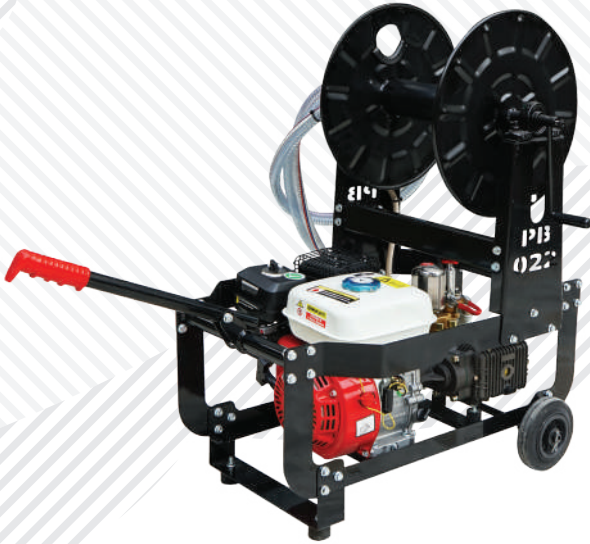

BOLAT PES-022

Tek Fazlı, Fırçasız
Single Phase, Brushless

مرحلة واحدة ، فرش



MODEL - موديل	PB-022	PB-022 TM	PES-022
Motor - Engine - محرك	4 zamanlı, benzinli - 4 stroke, gasoline موقوت - بنزين 4		220 volt, AC Çok Devirli Asenkron Motor / 220 volt, AC Asynchronous, multi speed motor / 220 فولت ، محرك حثي متعدد السرعات
Güç - Power - الطاقة		6.5 HP	1000 watts
Devir - Speed - السرعة		3600 d/d - 3600 rpm	1000 d/d - 3000 rpm
Pompa Pistonu - Plunger - مكبس المضخة		Üç pistonlu, 22 mm -Three plungers, 22mm - مم	ذو ثلاث مكابس 22 مم
Basınç - Pressure - الضغط			50 bar
Strok - Stroke - الضربة		16 mm	-
Sıvı Atış Kapasitesi - Discharge Capacity - قدرة حرق السائل		900 lt/saat - 900 lt/hour - 900 لتر/ساعة	600 lt/saat - 600 lt/hour - 600 لتر/ساعة
Boş Ağırlık - Dry Weight - الوزن الفارغ	26.9 kg - كغ	25.5 kg - كغ	12,5 kg - كغ

BOLAT İLAÇLAMA TABANCASI

• HEAVY DUTY SPRAY GUN

• مسدس رشاش شديد التحمل

30'luk - 30 cm - 30 cm

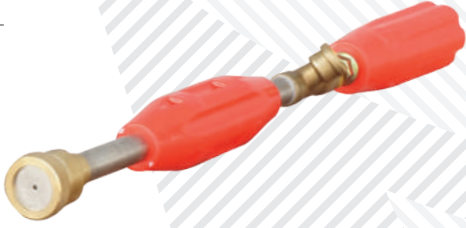

BOLAT İLAÇLAMA TABANCASI

• HEAVY DUTY SPRAY GUN

• مسدس رشاش شديد التحمل

60'luk - 60 cm - 60 cm

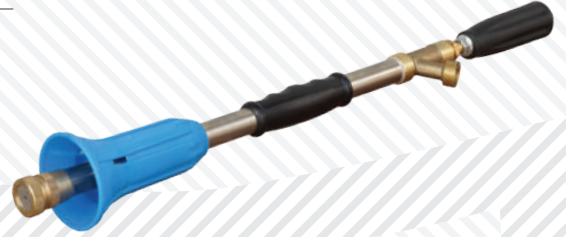

BOLAT İLAÇLAMA TABANCASI

• HEAVY DUTY SPRAY GUN

• مسدس رشاش شديد التحمل

90'luk - 90 cm - 90 cm



BOLAT İLAÇLAMA HORTUMU

• DISINFECTION HOSE

• خرطوم التعقيم

50m ve 100m seçenekleri ile

With 50m and 100m options

مع خيارات 50 م و 100 م



BOLAT MAKARA

• REEL • بولات بكرة

İlaç Hortum Makarası

Spraying Hose Reel

بكرة خرطوم صيدلانية



MAKARA - REEL - بولات بكرة

200 m x 8.5 mm İlaç Hortumu için Uygun

Available for 200 m x 8.5 mm spraying hose, With Bearing

مناسبة لخرطوم الدواء 200 م 8,5 مم

PÜLVERİZATÖR POWER SPRAYER • بخاخ زراعي

BOLAT PB-122

4 Zamanlı - Benzinli 100 lt
4 Stroke - Gasoline 100 lt
موقوت - بنزين - 4 لتر



BOLAT PB-222

4 Zamanlı - Benzinli 200 lt
4 Stroke - Gasoline 200 lt
موقوت - بنزين - 4 لتر



BOLAT PB-422

4 Zamanlı - Benzinli 380 lt
4 Stroke - Gasoline 380 lt
موقوت - بنزين - 4 لتر



MODEL - موديل	PB-122	PB-222	PB-422
Motor - Engine - محرك	4 zamanlı, benzinli - 4 stroke, gasoline - 4 موقوت - بنزين		
Güç / Silindir Hacmi - Power / Power / Displacement - الطاقة / الإزاحة	6.5 HP		
Pompa Pistonu - Plunger - مكبس المضخة	Üç pistonlu, 22 mm - Three plungers, 22mm - ذو ثلاث مكابس 22 مم		
Basınç - Pressure - الضغط	50 bar		
Strok - Stroke - الضربة	16 mm		
Sıvı Atış Kapasitesi - Discharge Capacity - قدرة حرق السائل	900 lt/saat - 900 lt/hour - 900 ساعة/لتر		
İlaç Deposu - Chemical Tank - مخزن الدواء	100 lt - لتر	200 lt - لتر	380 lt - لتر
Boş Ağırlık - Dry Weight - الوزن الفارغ	57.9 kg - غك	62.9 kg - غك	88.9 kg - غك

BOLAT PES-122

220 Volt Elektrikli - 100 lt
 220 Volt Electric - 100 lt
 فولت كهربائي 220 - لتر 100

BOLAT PES-222

220 Volt Elektrikli - 200 lt
 220 Volt Electric - 200 lt
 فولت كهربائي 220 - لتر 200



BOLAT PES-422

220 Volt Elektrikli - 380 lt
 220 Volt Electric - 380 lt
 فولت كهربائي 220 - لتر 380

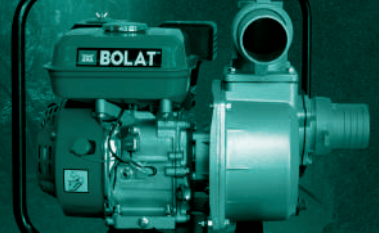

MODEL - موديل	PES-122	PES-222	PES-422
Motor - Engine - محرك	220 Volt Elektrikli - 220 Volt electric - 220 فولت كهربائي		
Güç / Silindir Hacmi - Power / Power / Displacement - الطاقة / الإزاحة	1000 watts / 1000 واط		
Pompa Pistonu - Plunger - مكبس المضخة	Üç pistonlu, 22 mm - Three plungers, 22mm - ذو ثلاث مكابس 22 مم		
Basınç - Pressure - الضغط	50 bar		
Strok - Stroke - الضربة	16 mm		
Sıvı Atış Kapasitesi - Discharge Capacity - قدرة حرق السائل	600 lt/saat - 600 lt/hour - 600 لتر/ساعة		
İlaç Deposu - Chemical Tank - مخزن الدواء	100 lt - لتر	200 lt - لتر	380 lt - لتر
Boş Ağırlık - Dry Weight - الوزن الفارغ	43.5 kg - كغ	48.5 kg - كغ	74.5 kg - كغ

SU POMPASI WATER PUMP • موآتير مياہ



BOLAT SB-10

2 Zamanlı - Yağlı Benzinli
2 Stroke - Gasoline
2 موقوت - بنزين



BOLAT SB-230

4 Zamanlı - Benzinli / 4 Stroke - Gasoline
4 موقوت - بنزين

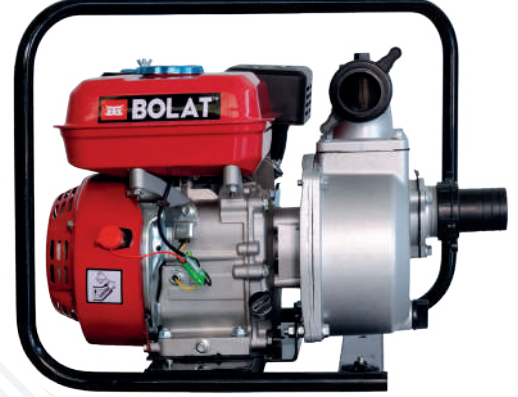

BOLAT SB-330

4 Zamanlı - Benzinli / 4 Stroke - Gasoline
4 موقوت - بنزين

- Çıkış ağızı çapı 15 mm'yi geçen - radyal akışlı - tek kademeli - çarklı tek girişli olan santrifüj pompa.
- Single-stage, single-suction, radial flow centrifugal pump with an impeller outlet diameter exceeding 15 mm.
- مضخة طرد مركزي ذات مرحلة واحدة وشفت واحد بتدفق شعاعي، مع قطر مخرج المروحة يزيد عن 15 مم

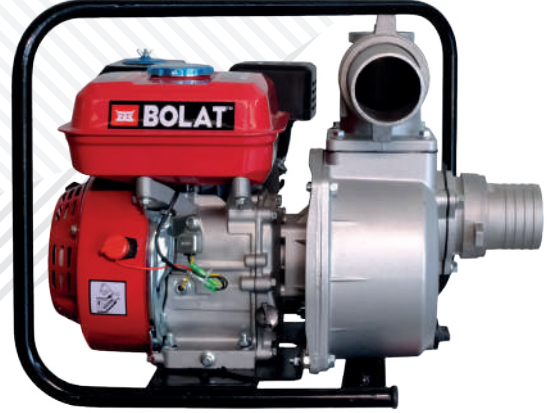
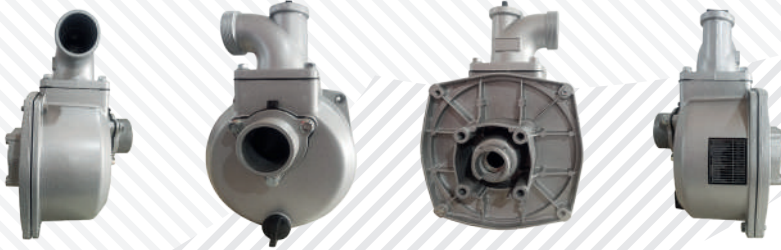

MODEL - موديل	SB-10	SB-230	SB-330
Motor - Engine - محرك	2 zamanlı, benzinli - 2 stroke, gasoline - موقوت - بنزين 2	4 zamanlı, benzinli - 4 stroke, gasoline - موقوت - بنزين 4	
Güç / Silindir Hacmi - Power / Displacement - الطاقة / الإزاحة	2.8 HP / 51.7 cc	7 HP / 208 cc	7 HP / 208 cc
Çalıştırma - Starting - تشغيل		İpli - Rope Start - بالحبل	
Yakıt Depo Kapasitesi - Fuel Tank Capacity - سعة خزان الوقود	1.1 lt - لتر	3.6 lt - لتر	
Motor Yağ Kapasitesi - Engine Oil Capacity - سعة زيت المحرك	-	0.6 lt - لتر	
Pompa Giriş / Çıkış Çapı - Pump Inlet / Outlet Diameter - مدخل ومخرج المضخة	1" - 1"	2" - 2"	3" - 3"
Maksimum Debi - Maximum Flow Rate - أقصى تدفق	10 m3/saat - 10 m3/hour - 10 ساعة/3م	40 m3/saat - 40 m3/hour - 40 ساعة/3م	70 m3/saat - 70 m3/hour - 70 ساعة/3م
Emme / Basma Yüksekliği - Suction / Discharge Height - رأس الشفط / التفريغ	7m / 20 m - م	7m / 30 m - م	
Boş Ağırlık - Dry Weight - الوزن الفارغ	7.5 kg - كغ	20.8 kg - كغ	22.9 kg - كغ

BOLAT MB-3500

4 Zamanlı - Benzinli - Monofaze
4 stroke - Gasoline - Single-phase
موقوت - بنزين 4



BOLAT MB-6000

4 Zamanlı - Benzinli - Monofaze
4 stroke - Gasoline - Single-phase
موقوت - بنزين 4
على مرحلة واحدة



BOLAT MB-9000

4 Zamanlı - Benzinli - Monofaze
4 stroke - Gasoline - Single-phase
موقوت - بنزين 4
على مرحلة واحدة



MODEL - موديل	MB-3500	MB-6000	MB-9000
Motor - Engine - محرك	4 zamanlı, benzinli - 4 stroke, gasoline - موقوت - بنزين 4		
Güç / Silindir Hacmi - Power / Displacement - الطاقة / الإزاحة	6.5 HP - 168 cc	13 HP - 340 cc	17 HP - 458 cc
Çalıştırma - Starting - تشغيل	İpli - Rope Start - بالحبيل	İpli ve Marşlı - Rope and Electric Start - كهربائي- بالحبيل	
Alternatör - Alternator - المولد	220 V, monofaze, %100 bakır - 220V, Single-phase, %100 copper - فولت , أحادي الطور, 100% نحاس		
Yakıt Depo Kapasitesi - Fuel Tank Capacity - سعة خزان الوقود	15 lt لتر	26 lt لتر	
Sürekli Çalıştırma - Continuous Operation - تشغيل دائم	7 saat - 7 hour - 7 ساعات		
Maksimum Çıkış - Max. Output - أقصى خروج	50 Hz, 3kW	50 Hz, 5.5kW	50 Hz, 7.5kW
Sürekli Çıkış - Continuous Output- خروج دائم	50 Hz, 2.5kW	50 Hz, 5kW	50 Hz, 7kW
Aksesuar - Accessory - إكسسوار	Tutma kolu - Grip handle - مقبض	2 tekerlek ve tutma kolu - 2 wheels and grip handle - عجلتين و مقبض	
Boş Ağırlık - Dry Weight - الوزن الفارغ	35 kg - كغ	75 kg - كغ	90 kg - كغ

“ARAŐTIRIYOR,
GELİŐTİRİYOR VE ÜRETİYORUZ”

“WE RESEARCH, DEVELOPE
AND PRODUCE”

“ نبحت، نطور و ننتج ”

 **BOLAT**

BOLAT BS-570
MOTORLU TIRPAN

BOLAT FM-25
ÇAPA MAKİNESİ

BOLAT F-768
PÜLVERİZATÖR

BOLAT ATOM-7B
BENZİNLİ
ÇAPA MAKİNESİ

BOLAT ATOM-7D
DİZEL
ÇAPA MAKİNESİ

BOLAT 5520
TESTERE

BOLAT ZS-570
ZEYBEK
ZEYTİN HASAT
MAKİNESİ

BOLAT FANTOM-7B
BENZİNLİ ÇAPA
MAKİNESİ

 **BOLAT**TM

BEYBOLAT TARIM MAKİNALARI SAN. VE TİC. A.Ş.

Gazi Mah. Kanal 2 Sk. No.91
Akdeniz / Mersin / TURKEY

T: +90 324 646 42 50
F: +90 324 646 42 51

info@bolat.com
bolat.com



Bayi ve Servis Bilgilerini
Öğrenmek için Bizi Arayın!

0850 241 53 35

Orijinal Yedek Parça
Siparişleri için

bolat.com.tr

*Kapak
görsellerinde
temsili fotoğraf
kullanılmıştır.

NORD